

FoodSaver™

- VACUUM SEALING SYSTEM
- SYSTÈME D'EMBALLAGE SOUS VIDE
- VAKUUMVERPACKUNGSSYSTEM
- SISTEMA DE ENVASADO AL VACÍO
- SISTEMA PARA EMBALAR EM VÁCUO
- SISTEMA DI CONFEZIONAMENTO SOTTOVUOTO
- VACUÛMVERPAKKINGSSYSYTEM
- VAKUUMFÖRSEGLINGSSYSTEM
- TYHJÖPÄKKAUSLAITE
- VAKUUMFORSEGLINGSSYSTEM
- VAKUUMFORSEGLINGSSYSTEM
- SYSTEM PAKOWANIA PRÓŻNIOWEGO
- VAKUOVÁ BALIČKA
- VÁKUOVÁ BALIČKA POTRAVÍN
- SISTEM DE SIGILARE ÎN VID
- СИСТЕМА ЗА ВАКУУМИРАНЕ И ЗАПЕЧАТВАНЕ
- ΣΥΣΤΗΜΑ ΣΦΡΑΓΙΣΗΣ ΣΤΟ ΚΕΝΟ



EN	USER INSTRUCTIONS
FR	NOTICE D'UTILISATION
DE	BEDIENUNGSANLEITUNG
ES	INSTRUCCIONES PARA EL USUARIO
PT	INSTRUÇÕES DE UTILIZAÇÃO
IT	ISTRUZIONI PER L'USO
NL	GEBRUIKSAANWIJZING
SE	BRUKSANVISNING
FI	KÄYTTÖOHJEET

DK	BRUGERVEJLEDNING
NO	BRUKSANVISNING
PL	INSTRUKCJA OBSŁUGI
CZ	NÁVOD K POUŽITÍ
SK	POKYNKY PRE POUŽÍVATEĽA
RO	INSTRUCȚIUNI DE UTILIZARE
BG	ИНСТРУКЦИИ ЗА ПОТРЕБИТЕЛЯ
GK	ΟΔΗΓΙΕΣ ΧΡΗΣΤΗ

FFS015X

FIG. 1

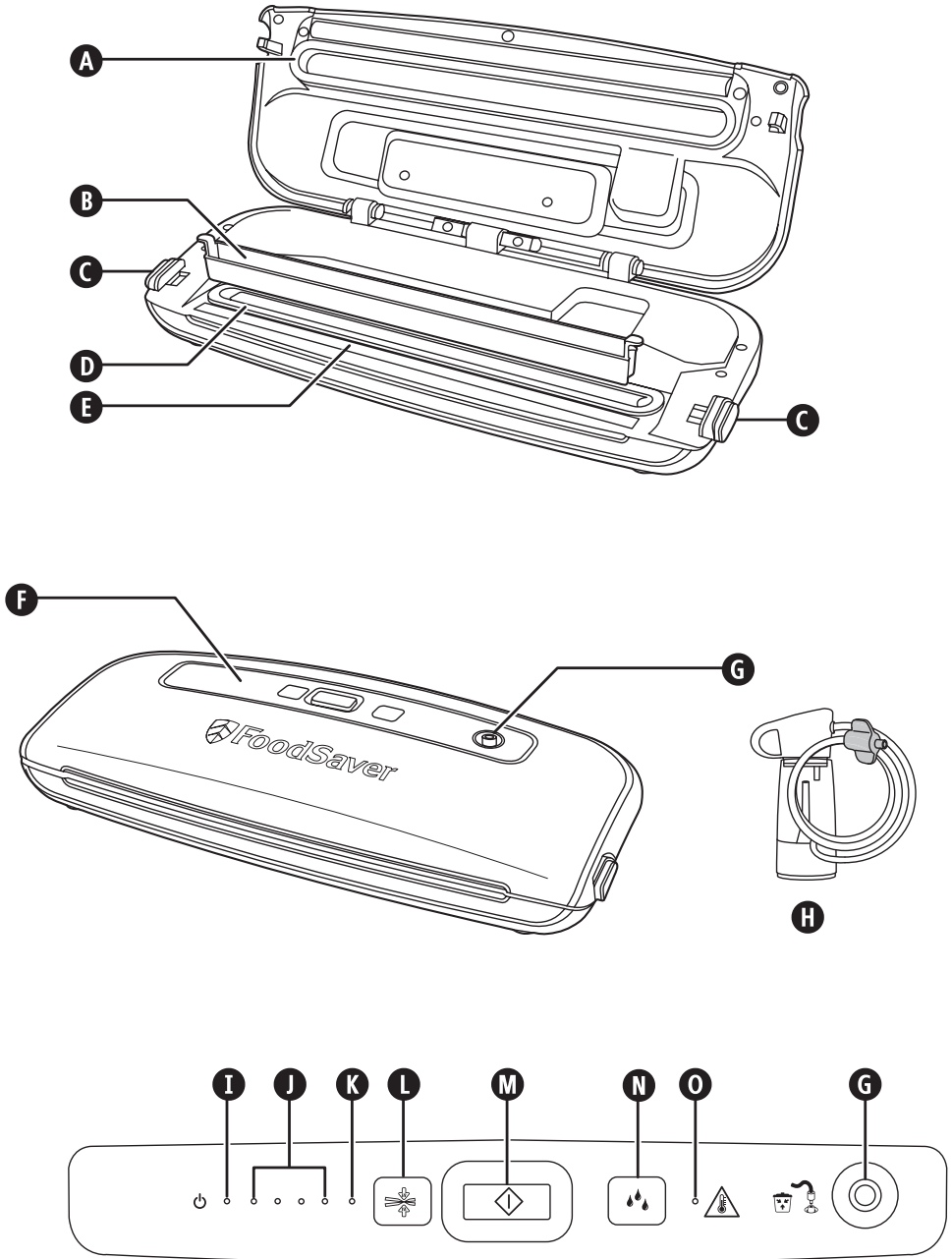

FIG. 2

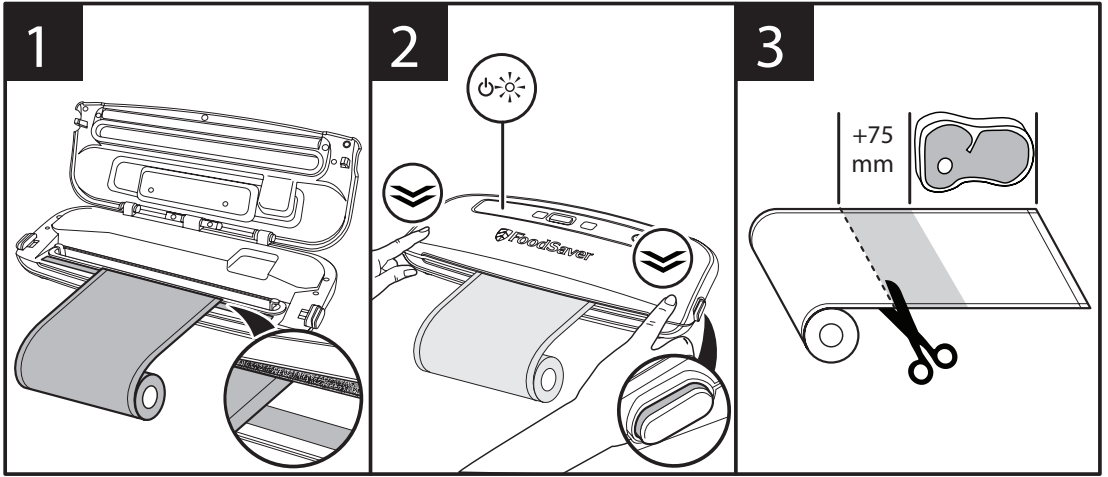
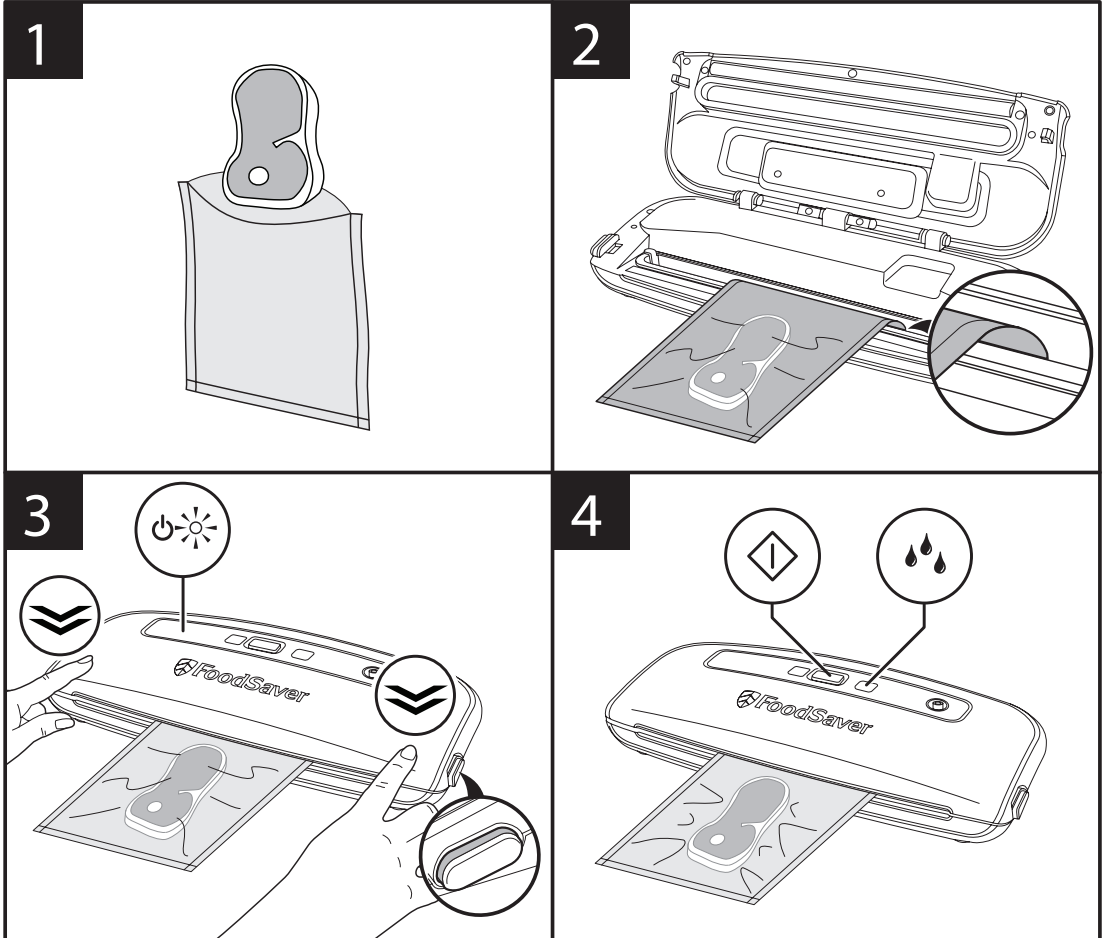

FIG. 3



Důležitá bezpečnostní opatření

Toto zařízení mohou používat děti od 8 let, osoby s tělesným, sensorickým a mentálním hendikepem a nezkušení uživatelé za předpokladu, že budou pod dohledem nebo poučení o bezpečném použití zařízení a rizicích souvisejících s jeho používáním, a tomuto poučení porozumí. Děti si nesmí se zařízením hrát. Děti smí provádět údržbu zařízení pouze pod dohledem.

Je-li napájecí kabel poškozen, je nutné, aby jeho výměnu provedl výrobce, jeho servisní zástupce nebo obdobně kvalifikovaná osoba, aby nedošlo k ohrožení.

- Toto zařízení používejte pouze na stabilním, bezpečném, suchém a rovném povrchu.
- **POZOR: TATO VAKUOVAČKA NENÍ URČENA PRO KOMERČNÍ VYUŽITÍ.** Toto zařízení používejte pouze ke stanovenému účelu. Zařízení je určeno výhradně k domácímu použití. Nepoužívejte toto zařízení venku.
- Zařízení, síťový kabel ani zástrčku nikdy neponořujte do vody ani jiné kapaliny.
- Pokud zařízení upadlo nebo vykazuje jakékoli známky poškození, přestaňte ho používat.
- Po použití a před čištěním se vždy ujistěte, že je zařízení vypnuté.
- Chcete-li zařízení odpojit od přívodu elektrické energie, vytáhněte napájecí kabel ze zásuvky. Zařízení neodpojujte škubnutím za kabel, ale opatrným vytažením zástrčky ze zásuvky.
- Nepoužívejte prodlužovací šňůry.
- Používejte pouze příslušenství a doplňky doporučené výrobcem.
- Pokud ohříváte potraviny uložené v sáčcích FoodSaver™, vložte sáčky do mírně vroucí vody o teplotě nižší než 75 °C.
- **POTRAVINY UVNITŘ SÁČKŮ MŮŽETE ROZMRAZOVAT V MIKROVLNNÉ TROUBĚ, NIKOLI VŠAK V TROUBĚ OHŘÍVAT.** Jestliže rozmrazujete potraviny v sáčcích FoodSaver™ v mikrovlnné troubě, nastavte výkon nejvýše 180 W (rozmrazování) a rozmrazujte nejdéle 2 minuty. Teplota nesmí přesáhnout 70 °C.

TENTO NÁVOD K POUŽITÍ PEČLIVĚ USCHOVEJTE

Vakuová balíčka FoodSaver™

Proč vakuovat?

Když přicházejí potraviny do styku se vzduchem, ztrácejí nutriční hodnoty a chuť. Navíc se stávají živnou půdou pro rozličné typy bakterií, plísní a kvasinek. Vakuová balíčka FoodSaver™ odstraňuje vzduch a uchovává původní kvalitu a chuť vašich potravin. S pestrou škálou sáčků a dóz FoodSaver™ máte na výběr nepřeberné množství způsobů, jak využít výhod této vědecky prokázané metody skladování, jež udrží vaše potraviny čerstvé až pětikrát déle.

Systém FoodSaver™ šetří čas i peníze

- Neutrácejte, když nemusíte. Díky systému FoodSaver™ můžete nakupovat ve velkém nebo ve výprodejích a vakuově zabalit potraviny po libovolně velkých porcích. Neplýtvajte jídlem!
- Ušetřete si čas. Navařte si na týden dopředu a uložte si jídlo do sáčků FoodSaver™.
- Marinujte během pár minut. Vakuové balení otevře póry v potravinách, takže dosáhnete výtečné marinované chuti již za 20 minut. Už nemusíte čekat celou noc.
- Věnujte se hostům. Připravte si své vyšperkované jídlo dopředu a místo toho, abyste stáli u plotny, se věnujte svým hostům.
- Vychutnejte si sezónní jídla i speciality. Uchovejte zřídka používané ingredience nebo potraviny rychle podléhající zkáze déle čerstvé.
- Kontrolujte porce při dietách. Vakuově si zabalte odměřené porce a na sáčky napište množství kalorií a tuku.
- Chraňte různé předměty. Ochraňte vybavu na kempování nebo na loď před vlhkem a uspořádejte si věci na výlet. Stejně tak můžete ochránit leštěné stříbro před zmatněním, když minimalizujete jeho kontakt se vzduchem.

Příslušenství FoodSaver™

Využijte svou vakuovačku FoodSaver™ na maximum – se sáčky, dózami a příslušenstvím FoodSaver™.

Sáčky a fólie FoodSaver™

Sáčky a fólie FoodSaver™ se vyznačují speciálními kanálky umožňujícími efektivní odvod vzduchu. Vícevrstvá konstrukce z nich činí obzvláště účinnou bariéru vůči kyslíku a vlhkosti a pomáhá předejít spálení mrazem. Sáčky a fólie FoodSaver™ jsou dostupné v mnoha různých velikostech.

Dózy FoodSaver™

Dózy FoodSaver™ se snadno používají a jsou ideální pro vakuové balení křehkých potravin, jako jsou například muffiny či jiné pečivo, nebo tekutin a sušených potravin.

ZIP sáčky FoodSaver™ Fresh

ZIP sáčky FoodSaver™ Fresh se vyznačují speciálními kanálky umožňujícími efektivní odvod vzduchu. Vícevrstvá konstrukce z nich činí obzvláště účinnou bariéru vůči kyslíku a vlhkosti.

Dózy FoodSaver™ Fresh

Dózy FoodSaver™ Fresh se snadno používají a jsou ideální pro vakuové balení křehkých potravin, jako jsou například muffiny či jiné pečivo, nebo tekutin a sušených potravin.

Zátky FoodSaver™

Zátky FoodSaver™ můžete použít k vakuovému uchování vína, neperlivých vod a olejů. Prodloužíte tak trvanlivost tekutin a zachováte jejich sensorické vlastnosti. Zátky nepoužívejte u plastových lahví.

Rychlý marinátor FoodSaver™

Rychlý marinátor dodá potravinám požadovanou chuť během několika minut. Díky vakuové síle nemusíte čekat dlouhé hodiny, než se marináda dostane hluboko do jídla.

Jak objednat

Jestliže si chcete objednat sáčky, fólie a další příslušenství FoodSaver™, navštivte webové stránky www.foodsavereurope.com a vyberte svou zemi.

Součásti

Prohlédněte si Obr. 1:

- | | |
|--|---|
| A Horní těsnění | I Kontrolka napájení |
| B Vytímatelná odkapávací vanička | J Kontrolky průběhu vakuování |
| C Západka víka | K Kontrolka průběhu svařování |
| D Dolní těsnění | L Tlačítko pro svaření |
| E Svářecí pásek | M Tlačítko pro vakuování a svaření |
| F Ovládací panel | N Tlačítko pro vlhké potraviny |
| G Otvor pro připojení příslušenství | O Kontrolka výstrahy při přehřátí |
| H Ruční vakuovačka | |

Jak vytvořit sáček z fólie FoodSaver™

Z fólie FoodSaver™ můžete vyrobit své vlastní sáčky požadované velikosti. Prohlédněte si Obr. 2:

1. Zapojte vakuovačku do zásuvky elektrické sítě. Stlačte obě západky **C** a otevřete víko. Otevřený konec fólie položte na svářecí pásek **E** tak, aby se konec fólie dotýkal přední hrany dolního těsnění. Dávejte pozor, aby se konec sáčku nedostal až do odkapávací vaničky.
2. Zavřete víko tak, až západky **C** povyskočí. Pokud je zavřené správně, okolo západky se zobrazí zelený proužek a zelená kontrolka napájení **I** se rozsvítí.
3. Stiskněte tlačítko pro svaření **L** nebo tlačítko pro vakuování a svaření **M**.
4. Jakmile červená kontrolka průběhu svařování **K** zhasne, stlačte obě západky a sejměte víko. Konec fólie je svařený.
5. Odměřte tolik fólie, kolik budete potřebovat pro balenou položku. Přidejte ještě 75 mm, aby bylo možné sáček svařit, a poté fólii rovně uřízněte.

Jak používat vakuovou baličku

Prohlédněte si Obr. 3:

1. Vložte potraviny nebo předmět do sáčku. Můžete použít připravené sáčky FoodSaver™ nebo si vyrobit své vlastní z fólie FoodSaver™.
2. Otevřený konec sáčku vložte do otvoru v odkapávací vaničce **B**.
3. Zavřete víko a zajistěte jej západkami. Pokud je zavřené správně, okolo západky se zobrazí zelený proužek a zelená kontrolka napájení **I** se rozsvítí.
4. Stiskněte tlačítko pro vakuování a svaření **M**.
5. Vaše vakuovačka začne ze sáčku odsávat vzduch a poté jej svaří. Jakmile kontrolky průběhu vakuování **J** a červená kontrolka průběhu svařování **K** zhasnou, proces je dokončen.

Balení vlhkých potravin

Pokud balíte vlhké a šťavnaté potraviny, PŘED stiskem tlačítka pro vakuování a svaření stiskněte tlačítko pro vlhké potraviny **N**.

Svaření sáčku bez odsání vzduchu

Chcete-li svařit sáček, aniž byste odsáli vzduch, stiskněte tlačítko pro svaření **L**. Můžete svařovat obaly používané k balení pochutin, jako jsou bramborové lupínky, tortillové chipsy apod.

Svařování křehkých položek

Některé druhy potravin jako například cukroví, chléb, sušenky apod. by se mohly svařováním poničit.

Abyste tomu předešli, použijte tlačítko pro svaření **L** následujícím způsobem:

1. Postupujte podle kroků 1, 2, 3 a 4 popsanych v kapitole „*Jak používat vakuovačku*“.
2. Stiskněte tlačítko pro svaření **L** ještě před tím, než dojde k deformaci. Tím se okamžitě zastaví odsávání vzduchu a poté se sáček svaří.

Jak používat příslušenství FoodSaver™

Vakuování ZIP sáčků a dóz Fresh:

1. Připojte konec ruční vakuovačky opatřený konektorem **H** do otvoru pro připojení příslušenství **G** na zařízení FoodSaver™.
2. Připevněte konec ruční vakuovačky k ventilu na příslušenství a ujistěte se, že pevně drží. Dodržujte všechny pokyny uvedené v návodu k příslušenství FoodSaver™.

Poznámka: Chcete-li vakuovat dózy FoodSaver™, zatažením dolů a oddělením od horní části oddělte nádobku na tekutinu (průhlednou spodní část) od vakuovačky. Konec vakuovačky zasuňte do otvoru v dóze.

3. Stiskněte tlačítko pro vakuování a svaření **M**. Vaše vakuovačka začne z příslušenství odsávat vzduch.
4. Jakmile kontrolky průběhu vakuování **J** a červená kontrolka průběhu svařování **K** zhasnou, proces je dokončen.

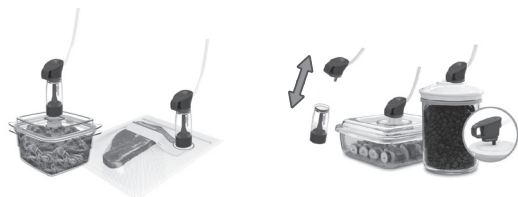

Údržba a čištění

Zařízení, síťový kabel ani zástrčku nikdy neponořujte do vody ani jiné kapaliny. Zařízení před čištěním vždy odpojte ze zásuvky.

Vnější části zařízení otřete měkkým suchým hadříkem.

Po každém použití vyjměte a vyprázdněte odkapávací vaničku **B**. Omyjte ji v teplé mýdlové vodě nebo vložte do horního košíku v myčce. Před opětovným osazením vaničku důkladně osušte.

Zkontrolujte horní těsnění **A**, dolní těsnění **D** a těsnění kolem odkapávací vaničky a ujistěte se, že na nich nejsou přichyceny zbytky jídla. V případě potřeby těsnění otřete hadříkem namočeným v teplé mýdlové vodě.

Těsnění můžete pro usnadnění čištění vyjmout. Umyjte je teplou mýdlovou vodou. Důkladně je osušte a poté pečlivě nasadte zpět.

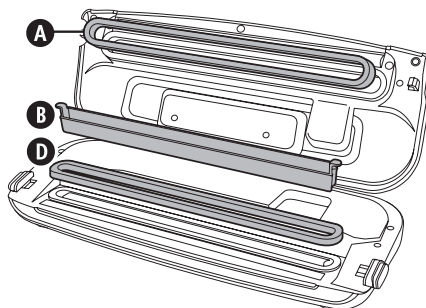

Po každém použití odstraňte nádobku ruční vakuovačky. Omyjte nádobku v teplé mýdlové vodě a před opětovným nasazením ji nechejte důkladně oschnout.

Aby vaše vakuová balíčka FoodSaver™ fungovala co nejlépe, doporučujeme každý rok vyměnit těsnění. Náhradní díly můžete objednat na webové stránce www.foodsavereurope.com.

Skladování

Zavřete víko až po první „cvaknutí“, kdy se západky zachytí, ale nepovysočí a neukážou zelený proužek. Tím zajistíte víko, ale současně zabráníte stlačení těsnění (což může mít za následek nesprávnou funkčnost zařízení).

Naviňte kabel na háčky pod zařízením. Zařízení lze skladovat ve vzpřímené poloze, jak je zobrazeno.

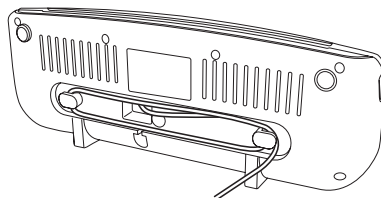

Rady a tipy pro skladování

Vakuové balení a bezpečnost potravin

Při vakuovém balení se odsaje většina vzduchu z nádoby a tím se prodlouží životnost skladovaných potravin. Nedochází totiž k tak výrazné oxidaci, která negativně ovlivňuje nutriční hodnoty potravin, jejich aroma, chuť a celkovou kvalitu. Odstraněním vzduchu rovněž zpomalíte množení mikroorganismů, které by za určitých okolností mohly způsobit problémy:

Abyste bezpečně uchovali potraviny, musíte je skladovat při nízkých teplotách. Jestliže potraviny uchováte při teplotě 4 °C a nižší, výrazně tím omezíte množení mikroorganismů.

Při zmrazení na teplotu -17 °C mikroorganismy nezabijete, ale zastavíte jejich růst. Chcete-li potraviny podléhající zkáze uchovat na dlouhou dobu, vakuově je zabalte a zmrazte. Jakmile je později rozmrazíte, uchovávejte je v chladničce.

Mějte na paměti, že vakuové balení NENAHRAZUJE konzervování a nemůže zcela zamezit zkažení potravin. Pouze pomáhá zpomalit kvalitativní změny. Je těžké předvídat, jak dlouho si vakuované potraviny uchovají veškerou svou chuť, vzhled a strukturu, neboť to závisí na jejich stáří a stavu v den vakuového balení.

Důležité: Vakuové balení NENAHRAZUJE mrazení potravin ani jejich uchování v chladničce. Veškeré potraviny podléhající zkáze a vyžadující skladování v chladničce musíte po vakuovém zabalení uchovat v chladničce nebo zamrazit. Abyste se vyhnuli zažívacím obtížím, nepoužívejte znovu sáčky, které jste již dříve použili k uchování syrového masa, syrových ryb nebo mastných potravin. Stejně tak nepoužívejte sáčky, které jste ohřívali v mikrovlnné troubě nebo vroucí vodě.

Jak rozmrazovat a ohřívat vakuově balené potraviny



Potraviny vždy rozmrazujte v chladničce nebo mikrovlnné troubě - potraviny podléhající zkáze nikdy nerozmrazujte při pokojové teplotě.

Potraviny uvnitř sáčků můžete rozmrazovat v mikrovlnné troubě, nikoli však v troubě ohřívat. Jestliže rozmrazujete potraviny v sáčcích FoodSaver™ v mikrovlnné troubě, nastavte výkon nejvýše 180 W (rozmrazování) a rozmrazujte nejdéle 2 minuty. Teplota nesmí přesáhnout 70 °C. Potraviny vakuově zabalené v sáčcích FoodSaver™ můžete ohřát i v mírně vroucí vodě o teplotě nižší než 75 °C. Dodržujte všechny pokyny uvedené v návodu k sáčce FoodSaver™.

Pokyny pro vakuování

Maso a ryby

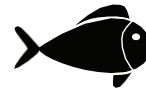

Nejlépších výsledků dosáhnete, když před vakuováním v sáčcích FoodSaver™ necháte maso nebo ryby 1 až 2 hodiny mírně zmrazit. Tím uchováte šťávy a tvar a zajistíte lepší vakuové zabalení. Pokud z nějakého důvodu zmrazení n emůžete provést, mezi maso či rybu a horní část sáčku vložte papírovou utěrku. Dejte však pozor, aby nezasahovala do místa svaru.

Papírovou utěrku nechte v sáčce, aby pohltila nadbytečnou vlhkost a šťávy uvolňující se během vakuového balení.

Poznámka: Hovězí maso se může zdát po vakuovém zabalení tmavší. Děje se tak kvůli odsátí vzduchu. Nejedná se o vadu či známku zkázy.

Tvrdé sýry



Abysýr zůstal čerstvý, po odkrojení jej před vložením zpět do chladničky vždy znovu vakuově zabalte. Vytvořte si sáček FoodSaver™ dostatečně dlouhý, abyste po každé plánované otevření a opětovné svaření měli k dispozici 25 mm materiálu navíc k obvyklým 75 mm, které běžně necháváte mezi baleným obsahem a svarem.

Při rozbalování jednoduše odstříhnete svařenou hranu a sýr vyjměte. Jakmile budete chtít sýr znovu vakuově zabalit, vložte jej zpět do sáčku a opět jej svařte.

Důležité: Vzhledem k nebezpečí vzniku anaerobních bakterií byste nikdy neměli vakuovat měkké sýry.

Zelenina



Zeleninu je třeba před vakuováním blanširovat. Tento postup zastaví činnost enzymu, který by mohl způsobit ztrátu vůně, barvy a chutě.

Chcete-li blanširovat zeleninu, vložte ji do vroucí vody nebo mikrovlnné trouby na takovou dobu, aby se uvařila, ale přitom zůstala stále křupavá. Doba blanširování je zhruba 1 až 2 minuty pro listovou zeleninu a hrášek; 3 až 4 minuty pro hrachové lusky, plátky cukety nebo brokolice; 5 minut pro mrkve a 7 až 11 minut pro kukuřičný klas. Po blanširování ponořte zeleninu do studené vody, abyste zastavili proces vaření. Nakonec nechte zeleninu před vakuováním uschnout na utěrce.

Poznámka: Veškerá zelenina (včetně brokolice, růžičkové kapusty, zelí, květáku, kapusty a tuřínu) během skladování přirozeně uvolňuje plyny. Proto může být po blanširování skladována pouze v mrazáku.

Při zmrazení zeleniny je nejlepší ji nejprve částečně zmrazit na 1 až 2 hodiny nebo dokud není zcela tvrdá. Chcete-li zmrazit zeleninu v jednotlivých porcích, nejdříve

ji položte na pečicí plech a rozmístěte ji tak, aby se jednotlivé kusy nedotýkaly. Zabráníte tím tomu, aby kusy zeleniny přimrzly k sobě. Po zmrazení sundejte zeleninu z plechu a vakuově ji zabalte do sáčků FoodSaver™. Po zabalení uložte zeleninu zpět do mrazáku.

Důležité: Vzhledem k nebezpečí vzniku anaerobních bakterií byste nikdy neměli vakuovat čerstvé houby, cibuli a česnek.

Listová zelenina



Listová zelenina se nejlépe skladuje v dóze. Nejprve omyjte zeleninu a pak ji osušte pomocí utěrky nebo odstředivky na salát. Osušenou zeleninu vložte do dózy a vakuově ji zabalte obvyklým způsobem. Skladujte ji v chladničce.

Ovoce



Při zmrazování měkkého ovoce a bobulí je nejlepší je nejprve částečně zmrazit na 1 až 2 hodiny nebo dokud nebudou zcela tvrdé. Chcete-li zmrazit ovoce v jednotlivých porcích, nejdříve ho položte na pečicí plech a rozmístěte tak, aby se jednotlivé kusy nedotýkaly. Zabráníte tím tomu, aby kusy ovoce přimrzly k sobě. Po zmrazení sundejte ovoce z plechu a vakuově ho zabalte do sáčků FoodSaver™.

Po zabalení uložte ovoce zpět do mrazáku. Ovoce můžete vakuovat v menších porcích, které lze využít při pečení. Nebo můžete vakuovat své oblíbené ovocné kombinace, abyste si mohli snadno připravit ovocný salát kdykoli během roku. V případě skladování v chladničce doporučujeme použít dózu FoodSaver™.

Pečené pokrmy



Chcete-li vakuovat měkké nebo nadýchané pečené pokrmy, doporučujeme použít dózu FoodSaver™, aby si pokrmy uchovaly svůj tvar. Při vakuovém balení do sáčku nechejte pečivo zmrazit 1 až 2 hodiny nebo dokud nebude tvrdé. Chcete-li ušetřit čas, předem si připravte těsto, korpus, celé koláče nebo směs suchých surovin a vakuově je zabalte pro pozdější použití.

Káva a práškové potraviny



Chcete-li předejít tomu, aby se do vakuové pumpy dostaly částičky jídla, před vakuovým balením položte na horní část sáčku nebo dózy kávový filtr nebo papírovou utěrku. Do sáčku FoodSaver™ můžete vkládat také potraviny v jejich původním obalu nebo použít univerzální víko FoodSaver™ v kombinaci s původní nádobou a tu vakuovat.

Odstraňování potíží

Problém	Řešení
Rozsvítí se kontrolka výstrahy při přehřátí O .	<ul style="list-style-type: none"> Zařízení je přehřáté. Před používáním počkejte, dokud kontrolka výstrahy při přehřátí nezhasne.
Čerpadlo pracuje déle než 2 minuty, aniž by odsávalo vzduch.	<ul style="list-style-type: none"> Zkontrolujte, že otevřený konec sáčku je vložený do odkapávací vaničky. Zkontrolujte, zda jsou obě těsnění správně nasazena. Ujistěte se, že alespoň jeden konec sáčku je zatavený. Otevřete jednotku a zkontrolujte, zda na horním ani dolním těsnění nejsou žádné cizí objekty, nečistoty nebo úlomky. Ověřte, že v horní části sáčku je dostatek místa (75 mm), takže se vejde do odkapávací vaničky, když je víko zavřené a zajištěné západkou. Ujistěte se, že není připojena ruční vakuovačka. Ujistěte se, že je víko úplně zavřené (okolo západky je vidět zelený proužek a zelená kontrolka napájení svítí).
Sáček správně netěsní.	<ul style="list-style-type: none"> V sáčku je příliš mnoho tekutiny. Před vakuovým balením obsah sáčku zmrazte. Abyste předešli tvorbě vrásek ve svaru, při vkládání sáčku do odkapávací vaničky sáček opatrně napněte a podržte jej, dokud se vakuové čerpadlo nespustí. Při svařování vlhkých potravin vytvořte nad prvním svarem na sáčku druhý svar, abyste zajistili náležité svaření.
Po zajištění západky a stisknutí tlačítka pro vakuování a svaření nebo tlačítka pro svaření se nic nestane.	<ul style="list-style-type: none"> Ujistěte se, že je víko úplně zavřené (okolo západky je vidět zelený proužek a zelená kontrolka napájení svítí).
Potřebujete další pomoc?	<ul style="list-style-type: none"> Navštivte naše webové stránky www.foodsaver europe.com a vyberte svou zemi.

Tekutiny



Před vakuovým balením tekutin, jako jsou například polévky, je nejprve zmrazte v hrnci, nádobě na pečení nebo formě na led. Vyndejte zmrazenou tekutinu z nádoby a zabalte ji do sáčku FoodSaver™. Takto

zmrazené „cihličky“ můžete naskládat na sebe do mrazáku.

Jakmile budete chtít zmrazenou tekutinu použít, odstříhnete roh sáčku a vložíte jej v misce do mikrovlnné trouby, nebo sáček ohřejte v mírně vroucí vodě o teplotě nižší než 75 °C.

Chcete-li vakuově zabalit neperlivé tekutiny v lahvi, můžete použít zátku FoodSaver™ v kombinaci s původním obalem.

Nezapomeňte mezi hladinou tekutiny a zátkou nechat mezeru alespoň 25 mm. Lahve můžete vakuovat po každém použití.

Předpřipravená jídla, zbytky a sendviče



Předpřipravená jídla, zbytky a sendviče můžete efektivně uchovat ve stohovatelných a lehkých dózách FoodSaver™. Dózy jsou vhodné do horního košíku myčky i mikrovlnné trouby a jsou

opatřeny nastavitelným adaptérem.

Tyto lehké dózy si můžete vzít pohodlně s sebou do práce, do školy nebo na výlet!

Svačinky



Vaše svačinky díky vakuovému balení zůstanou déle čerstvé. Křehké potraviny jako například krekry nejlépe uchováte v dóze FoodSaver™.

Záruční list

Uschovejte si prosím doklad o koupi, bude požadován při případném uplatňování této záruky.

Jak je uvedeno v tomto dokumentu, na toto zařízení se vztahuje záruka 2 roky od data zakoupení.

Pokud během této záruční doby zařízení přestane z důvodu pochybení při výrobě nebo konstrukci fungovat, vraťte je v místě zakoupení. Vezměte s sebou doklad o koupi a kopii tohoto Záručního listu.

Práva a výhody dané touto zárukou doplňují vaše zákonná práva, jež touto zárukou nejsou dotčena. Pouze společnost Jarden Consumer Solutions (Europe) Ltd. („JCS (Europe)“) má právo měnit tyto podmínky.

Společnost JCS (Europe) se zavazuje, že v záruční době zdarma opraví nebo vymění toto zařízení nebo jakoukoli jeho část, jež nebude správně fungovat, a to za předpokladu, že:

- včas vyzoomíte prodejce nebo společnost JCS (Europe) o zjištěném problému; a
- zařízení nebylo žádným způsobem upraveno nebo poškozeno, nesprávně používáno, opravováno či upravováno osobou neautorizovanou společností JCS (Europe).

Tato záruka se nevztahuje na závady, jež se vyskytnou v důsledku nesprávného použití, poškození, nešetrného zacházení, použití zařízení s nesprávným napětím, přírodních vlivů, událostí mimo kontrolu společnosti JCS (Europe), oprav nebo úprav provedených osobou neautorizovanou společností JCS (Europe) nebo nedodržování návodu k použití. Tato záruka se navíc nevztahuje na běžné opotřebení, jako je mimo jiné i mírné vyblednutí barev či poškrábání zařízení.

Práva daná touto zárukou se vztahují pouze na prvního majitele a nezahrnují komerční či komunitní použití zařízení.

Pokud je součástí vašeho zařízení i specifická záruka či garance platná pro danou zemi, platí podmínky této specifické záruky či garance, a nikoliv záruční podmínky uvedené v tomto dokumentu. Další informace vám sdělí místní autorizovaný prodejce.

Elektrická zařízení určená k likvidaci nesmí být zlikvidována jako domovní odpad. Jestliže je to možné, recyklujte prosím. Chcete-li získat více informací o recyklaci a směrnicích WEEE, napište nám na enquiriesEurope@jardencs.com.

Jarden Consumer Solutions (Europe) Limited
5400 Lakeside
Cheadle Royal Business Park
Cheadle
SK8 3GQ
United Kingdom

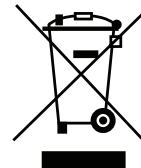



UK: Jarden Consumer Solutions (Europe) Limited
5400 Lakeside, Cheadle Royal Business Park,
Cheadle, SK8 3GQ, United Kingdom
e-mail: enquiriesEurope@jardencs.com
Tel: +44 (0)161 621 6900

FR: Jarden Consumer Solutions (Europe) Limited
420 Rue D'Estienne D'Orves
92705 Colombes, France
e-mail: serviceinfoFrance@jardencs.com
Tel: +33 1 49 64 20 60

ES/PT: Jarden Consumer Solutions (Europe) Limited
Edif. Vázquez Krasnow
C/ Camino de la Zarzuela, 21
1º - Oficina 1B
28023 – Aravaca
Madrid, España
Tel: +34 90 2051506

IT: NITAL S.p.A.
Via Vittime di Piazza Fontana, 54
10024
Moncalieri Torino
Tel: +39 011 814488

NL: IT&M BV
Park Forum 1110,
5657 HK Eindhoven
e-mail: info@itmonline.nl
Tel: +31 40 290 11 30

DK, FI, NO, SE: Acreto AB
Norra Ågatan 10
416 64 Göteborg, Sweden
Tel: +46 31 30 00 500
Fax: +46 31 30 00 501
www.acreto.se



For Customer Service details, please see the website.
Pour le service consommateurs, veuillez consulter le site web.
Para más información de servicio, por favor visite nuestra página web.

www.foodsavereurope.com

© 2017 Jarden Consumer Solutions (Europe) Limited.

All rights reserved. Imported and distributed by Jarden Consumer Solutions (Europe) Limited,
5400 Lakeside, Cheadle Royal Business Park, Cheadle, SK8 3GQ, United Kingdom.
Jarden Consumer Solutions (Europe) Limited is a subsidiary of Newell Brands Inc. (NYSE: NWL).
The product supplied may differ slightly from the one illustrated due to continuing product development.

Printed In China

Tous droits réservés. Distribué par Jarden Consumer Solutions (Europe) Limited,
5400 Lakeside, Cheadle Royal Business Park, Cheadle, SK8 3GQ, United Kingdom.
Jarden Consumer Solutions (Europe) Limited est une filiale de Newell Brands Inc. (NYSE: NWL).
En raison du développement continu de nos produits, le produit livré risque de varier légèrement de l'illustration.

Imprimé en Chine

Todos los derechos reservados. Distribuido por Jarden Consumer Solutions (Europe) Limited,
5400 Lakeside, Cheadle Royal Business Park, Cheadle, SK8 3GQ, Reino Unido.
Jarden Consumer Solutions (Europe) Limited es una filial de Newell Brands Inc. (NYSE: NWL).
El producto suministrado puede diferir ligeramente del mostrado en la imagen debido al desarrollo permanente de los productos.

Impreso en China